

地面组件

支脚-尼龙微调

尼龙微调支脚用来支撑高度需要微调的框架结构，调节角度较小，适用于相对较平整的地面。此支脚的牙杆和底盘可用工具拆分。

材质和颜色：底盘-增强尼龙6 黑色 牙杆-碳钢镀锌 胶垫-橡胶 黑色

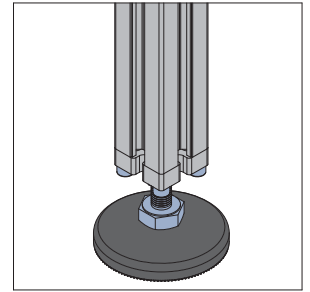

尼龙微调支脚

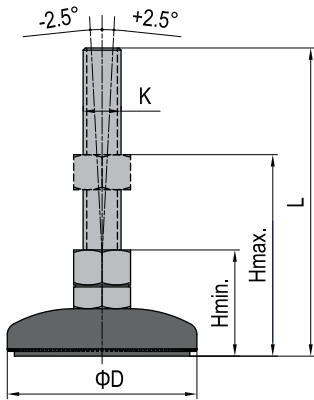

产品描述	D (mm)	KxL (mm)	H min. (mm)	H max. (mm)	最大静态载荷(N)	重量 (g)	订购编号
尼龙微调支脚-增强尼龙6底盘	59	M12x90	45	70	10000	152	5.21.60.12.90
	79	M12x90	45	70	10000	188	5.21.80.12.90
	79	M12x130	45	100	10000	218	5.21.80.12.130
	79	M16x130	45	100	10000	328	5.21.80.16.130
	99	M12x130	45	100	10000	326	5.21.100.12.130
	99	M16x130	45	100	10000	436	5.21.100.16.130

支脚-球头

球头支脚用来支撑需要调整高度的框架结构，底盘和牙杆间有球头连接，因此牙杆旋转角度可达30度。适用于需要频繁移动的组件。

材质和颜色：底盘-增强尼龙6 黑色 牙杆-碳钢镀锌 胶垫-橡胶 黑色

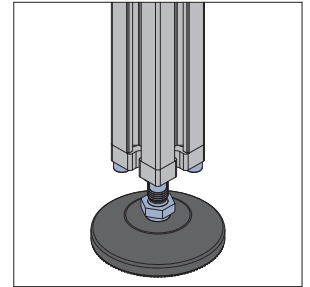

球头支脚

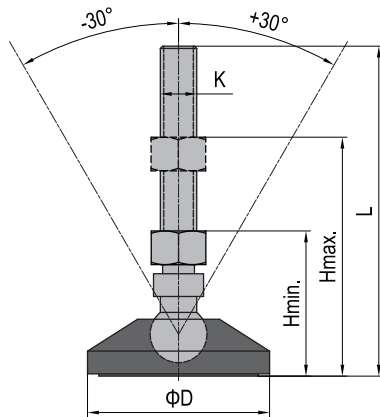

产品描述	D (mm)	KxL (mm)	H min. (mm)	H max. (mm)	最大静态载荷(N)	重量 (g)	订购编号
球头支脚-增强尼龙6底盘	59	M12x90	45	70	10000	162	5.22.60.12.90
	79	M12x90	45	70	10000	198	5.22.80.12.90
	79	M12x130	45	100	10000	228	5.22.80.12.130
	79	M16x130	45	100	10000	338	5.22.80.16.130
	99	M12x130	45	100	10000	336	5.22.100.12.130
	99	M16x130	45	100	10000	446	5.22.100.16.130

地面组件

支脚-固定

固定支脚的牙杆和底盘间是不可活动的。

材质和颜色：底盘-碳钢电泳 黑色 牙杆-碳钢镀锌 胶垫-橡胶 黑色

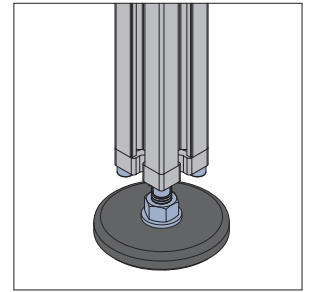

固定支脚

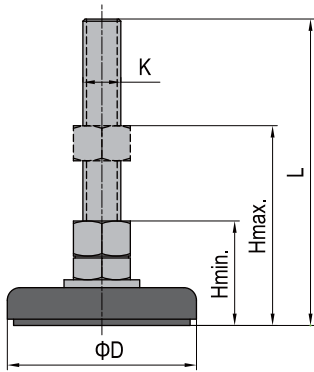

产品描述	D (mm)	KxL (mm)	H min. (mm)	H max. (mm)	最大静态载荷(N)	重量(g)	订购编号
固定支脚-碳钢底盘	40	M12x70	35	50	8000	124	5.23.40.12.70
	60	M12x70	35	50	8000	181	5.23.60.12.70
	80	M12x70	35	50	8000	220	5.23.80.12.70
	80	M12x110	35	50	8000	240	5.23.80.12.110

支脚-金属微调

金属微调支脚用来支撑需要调整高度的框架结构，调节角度较小，适用于相对较平整的地面。

此支脚的牙杆和底盘可用工具拆分。

材质：碳钢镀锌/不锈钢

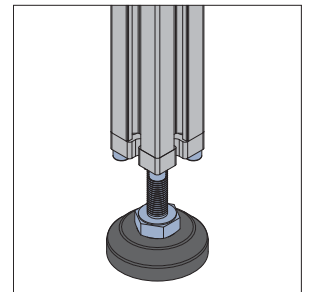

金属微调支脚

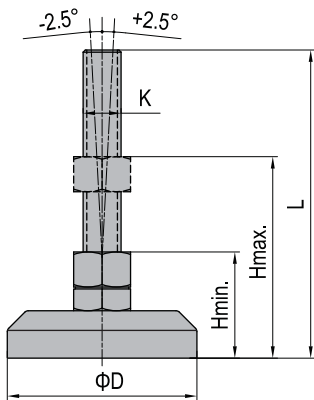

产品描述	D (mm)	KxL (mm)	H min. (mm)	H max. (mm)	最大静态载荷(N)	重量(g)	订购编号
金属微调支脚-碳钢镀锌	60	M12x128	45	100	25000	475	5.24.60.12.130
	60	M16x158	45	120	30000	596	5.24.60.16.160
	60	M20x178	50	130	35000	796	5.24.60.20.180
金属微调支脚-不锈钢	60	M12x128	45	100	25000	480	5.24.60.12.130.SS
	60	M16x158	45	120	30000	600	5.24.60.16.160.SS
	60	M20x178	50	130	35000	803	5.24.60.20.180.SS